



Liste de prix
2016
Prijslijst

CE 0159

26-C € 50,00

- MATÉRIAU: POLYESTER 47 MM
ANNEAUX & BOUCLES EN ACIER NICKELÉ
- MATERIAAL: POLYESTER 47 MM
RINGEN & GESPEN IN STAAL VERNIKKELD

**CONFORME À LA NORME EN 361
VOLGENS NORM EN 361**

HARNAIS AJUSTABLES À POINT D'ANCRAGE DORSAL.
CONVIENT AU TRAVAIL À DES HAUTEURS OÙ DES DISPOSITIFS SPÉCIAUX DE SÉCURITÉ NE SONT PAS NÉCESSAIRES.
BOUCLES PRÉVUES POUR LE PORT D'UNE CEINTURE.
CORDES ET ACCESSOIRES DE SUSPENSION DANS LES PAGES ANNEXES.



VERSTELBARE HARNASSEN MET VASTHECHTINGSRING OP DE RUG.
GESCHIKT VOOR WERKEN OP HOOGTE WAARBIJ BUZONDERE VEILIGHEIDSVORZIENINGEN NIET VEREIST ZIJN.
RINGEN VOORZIEN VOOR HET DRAGEN VAN EEN GORDEL.
KABELS EN VALBEVEILIGINGSTOEBEHOREN, ZIE PAGINA'S IN BIJLAGE.

CE 0159

20-C € 58,00

- MATÉRIAU: POLYESTER 47 MM
ANNEAUX & BOUCLES EN ACIER NICKELÉ
- MATERIAAL: POLYESTER 47 MM
RINGEN & GESPEN IN STAAL VERNIKKELD

CE 0159

27-C € 55,00

- MATÉRIAU: POLYESTER 47 MM
ANNEAUX ET BOUCLES EN ACIER ZINGUÉ
- MATERIAAL: POLYESTER 47 MM
RINGEN & GESPEN IN VERZINKT STAAL

**CONFORME À LA NORME EN 361
VOLGENS NORM EN 361**

HARNAIS AJUSTABLES À POINTS D'ANCRAGES DORSAL ET PECTORAL PERMETTANT L'USAGE DE DISPOSITIFS DE POSITIONNEMENT, DE MONTÉE ET DE DESCENTE.
BOUCLES PRÉVUES POUR LE PORT D'UNE CEINTURE.
CORDES ET ACCESSOIRES DANS LES PAGES ANNEXES.



VERSTELBARE HARNASSEN MET VASTHECHTINGSHAAK FRONTAAL EN OP DE RUG VOOR HET GEBRUIK VAN POSITIONERINGS-, KLIM- EN AFDAALAPPARATUUR.
RINGEN VOORZIEN VOOR HET DRAGEN VAN EEN GORDEL.
KABELS EN TOEBEHOREN, ZIE PAGINA'S IN BIJLAGE.

CE 0321

21-C € 72,00

- MATÉRIAU: POLYESTER 47 MM
ANNEAUX ET BOUCLES EN ACIER ZINGUÉ
DEUX BOUCLES PORTE-OUTILS
- MATERIAAL: POLYESTER 47 MM
RINGEN & GESPEN IN VERZINKT STAAL
2 LUSSEN VOOR HET DRAGEN VAN GEREEDSCHAP

48-C € 55,00

- CONÇU POUR LE TRAVAIL EN SUSPENSION PROLONGÉE. LE POINT D'ANCRAGE PECTORAL ET LES DEUX POINTS D'ANCRAGE LATÉRAUX PERMETTENT DE NOMBREUSES COMBINAISONS DE SYSTÈMES DE SÉCURISATION.
- DIT HARNAIS IS ONTWORPEN VOOR LANGDURIG OP HOOGTE WERKEN. 1 FRONTAAL EN 2 ZIJDELINGSE VASTHECHTINGSPUNTEN GEVEN MOGELIJKHEID TOT TAL COMBINATIES VAN BEVEILIGINGSSYSTEMEN

CE 0159



2528 € 81,00

- ENSEMBLE CEINTURE 25-CN ET HARNAIS 28-N AVEC CORDE 150 CM ET MOUSQUETONS EN EMBALLAGE SELF-SERVICE
- EEN COMBINATIE VAN DE GORDEL 25-CN EN HET HARNAIS 28-C MET KOORD 150 CM EN MUSKETIERHAKEN IN SELF-SERVICE VERPAKKING



CE

27-C/KIT € 75,00

- KIT EN SAC DE TRANSPORT COMPRENANT:
HARNAIS 27-C
CORDE 150 CM 2102
2 MOUSQUETONS 30-C
EN EMBALLAGE SELF-SERVICE
- KIT IN TRANSPORT ZAK
INHOUD:
HARNAIS 27-C
ANKERKOORD 150 CM 2102
2 MUSKETIERHAKEN 30-C
IN SELF-SERVICE VERPAKKING

CE



2527 € 105,00

- ENSEMBLE CEINTURE 25-CN ET HARNAIS 27-C AVEC CORDE 150 CM ET MOUSQUETONS EN EMBALLAGE SELF-SERVICE
- EEN COMBINATIE VAN DE GORDEL 25-CN EN HET HARNAIS 27-C MET KOORD 150 CM EN MUSKETIERHAKEN IN SELF-SERVICE VERPAKKING



CE

CEINTURES EN POLYESTER, REMBOURRÉES POUR UN CONFORT MAXIMAL EN SUSPENSION. POURVUES DE DEUX ANNEAUX POUR LE POSITIONNEMENT LATÉRAL. S'UTILISENT SEULES (CHANTIER SANS RISQUE DE CHUTE OU EN COMBINAISON AVEC HARNAIS. GORDELS IN POLYESTER, GEVULD MET SCHUIM VOOR EEN OPTIMAAL COMFORT BIJ OPHANGING. VOORZIEN VAN 2 RINGEN VOOR ZIJDELINGSE POSITIONERING. KUNNEN ZO GEBRUIKT WORDEN (WERF ZONDER VALRISICO), OF MET HARNAS.



25-CN € 50,00

- LIVRÉ AVEC CORDE D'ARRIMAGE DE LONGUEUR RÉGLABLE 85-135 CM ET MOUSQUETON
- GELEVERD MET VERSTELBAAR KOORD 85-135 CM EN MUSKETIERHAAK



25-AT € 55,00

- DEUX ATTACHES SUPPLÉMENTAIRES POUR LA FIXATION D'OUTILS ET D'ACCESSOIRES
- TWEE EXTRA HOUDERS VOOR GEREEDSCHAP OF TOEBEHOREN

KIT 39 EN 354 € 31,00

- CORDE Ø 14 MM AVEC MOUSQUETON ET CONNECTEUR À OUVERTURE LARGE
- TOUW Ø 14 MM MET KARABIJNHAAK EN VERBINDINGSELEMENT MET GROTE OPENING



2107/10 10 M € 49,00
2107/20 20 M € 78,00
2107/30 30 M € 102,00

EN 354-2

- CORDE SEMI STATIQUE Ø 11 MM EN POLYAMIDE
- HALF STATISCHE TOUW Ø 11 MM UIT POLYAMIDE



32

CORDES DE SÉCURITÉ Ø14 MM RÉALISÉE À PARTIR DE POLYAMIDE À 3 TORONS, AVEC INDICATEUR D'USURE. RUPTURE DE CHARGE MINIMALE: 3300 KG LEEFLIJNEN Ø14 MM GEMAAKT VAN 3-STRENGS POLYAMIDE MET SLIJTAGE INDICATOR. MINIMALE BREUKBELASTING: 3300 KG



CU.29/1 EN 354 € 12,00

- Ø 14 MM - 150 CM

CU.30/1 EN 354 € 14,50

- CORDE Ø 14 MM - LONGUEUR RÉGLABLE 80-135 CM
- TOUW Ø 14 MM - REGELBARE LENGTE 80-135 CM



31/1 S EN 358 € 90,00

- CORDE 135 CM Ø 14 MM À LONGUEUR RÉGLABLE AVEC CONNECTEUR À FERMETURE AUTOMATIQUE ET MOUSQUETON
- TOUW 135 CM Ø 14 MM MET VERBINDINGSELEMENT AAN AUTOMATISCHE SLUITING EN TOESTEL OM DE LENGTE TE REGELLEN



2106/10 10 M € 31,00
2106/20 20 M € 56,00
2106/30 30 M € 81,00

- CORDE FLEXIBLE Ø 14 MM EN POLYAMIDE
- SOEPEL TOUW Ø 14 MM UIT POLYAMIDE



EN 354-2

ATTACHES AVEC ABSORBEUR D'ÉNERGIE LEEFLIJNEN MET ENERGIE-ABSORBER

COMPOSANTE ESSENTIELLE DE TOUT SYSTÈME ANTICHUTE, L'ABSORBEUR D'ÉNERGIE ET SES ACCESSOIRES (CORDE ET CONNECTEURS) NE PEUT EXCÉDER UNE LONGUEUR DE DEUX MÈTRES. HAUTEUR DE TRAVAIL: MINIMUM 6 M.

ALS ESSENTIEEL ONDERDEEL VAN ELK VALBEVEILIGINGSSYSTEEM MOGEN DE ENERGIE-ABSORBER EN TOEBEHOREN (TOUW EN VERBINDINGSELEMENTEN) NIET LANGER ZIJN DAN TWEE METER. WERKHOOGTE: MINIMUM 6 M.



32-A EN 355 € 19,00

- MATÉRIAU: BANDE DE POLYESTER 45 MM
L'ÉNERGIE DE LA CHUTE EST ABSORBÉE PAR LA DÉCHIRURE PROGRESSIVE DES COUTURES SPÉCIFIQUES
- MATERIAAL: POLYESTER BAND 45 MM
DE ENERGIE VAN DE VAL WORDT GEABSORBEERD DOOR HET GELEIDELIJKE SCHEUREN VAN DE SPECIALE STIKSELS



31-A EN 355 € 22,00

- ABSORBEUR D'ÉNERGIE COUPLÉ À UNE BANDE DE POLYESTER. LONGUEUR TOTALE: 1,5 M
- ENERGIE-ABSORBER GEKOPPELD AAN POLYESTER BAND. TOTALE LENGTE: 1,5 M



38-A EN 355 € 54,00

- ABSORBEUR D'ÉNERGIE AVEC CORDE DE POLYAMIDE Ø 14 MM ET 2 CONNECTEURS. LONGUEUR TOTALE: 1,75 M
- ENERGIE-ABSORBER MET KOORD VAN POLYAMIDE Ø 14 MM EN 2 VERBINDINSELEMENTEN. TOTALE LENGTE: 1,75 M



34-A EN 355 € 67,00

- ABSORBEUR D'ÉNERGIE AVEC ATTACHE Y EN POLYESTER, 2 CONNECTEURS ET MOUSQUETON. LONGUEUR TOTALE: 1,75 M
- ENERGIE-ABSORBER IN Y-VORM VAN POLYESTER, 2 VERBINDINGSELEMENTEN EN MUSKETIERHAAK. TOTALE LENGTE: 1,75 M



35-A EN 355 € 74,00

- ABSORBEUR D'ÉNERGIE AVEC 2 CORDES DE POLYAMIDE Ø 14 MM + CONNECTEUR, ET MOUSQUETON. LONGUEUR TOTALE: 1,75 M
- ENERGIE-ABSORBER MET 2 KOORDEN UIT POLYAMIDE Ø 14 MM + VERBINDINSELEMENT EN MUSKETIERHAAK. TOTALE LENGTE: 1,75 M

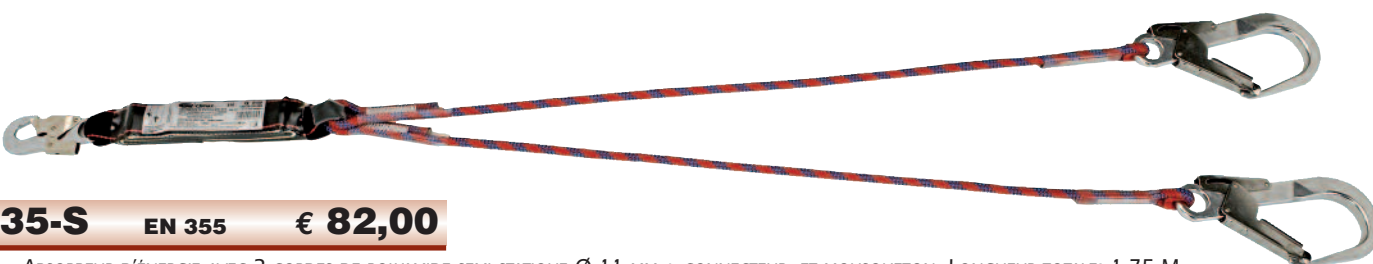

35-S EN 355 € 82,00

- ABSORBEUR D'ÉNERGIE AVEC 2 CORDES DE POLYAMIDE SEMI STATIQUE Ø 11 MM + CONNECTEUR, ET MOUSQUETON. LONGUEUR TOTALE: 1,75 M
- ENERGIE-ABSORBER MET 2 KOORDEN UIT SEMI-STATISCHE POLYAMIDE Ø 11 MM + VERBINDINGSELEMENT EN MUSKETIERHAAK. TOTALE LENGTE: 1,75 M

2651/KIT
2651/B EN 795 € 62,00

- CORDAGE POUR SÉCURITÉ HORIZONTALE COMPOSÉ D'UNE BANDE DE POLYESTER 35 MM POUR UNE LONGUEUR MAXIMALE DE 20 MÈTRES, ET D'UN SYSTÈME À CLIQUET
PRÉSENTATION EN EMBALLAGE SELF-SERVICE
- HORIZONTALE ANKERLIJN SAMENGESTELD UIT POLYESTER BAND 35 MM MET EEN MAXIMALE LENGTE VAN 20 METER EN KLIKSISTEEM
AANGEBODEN OP SELF-SERVICE VERPAKKING

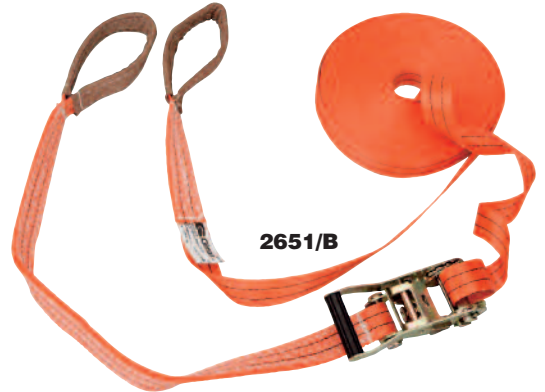
2651/B
2651/KIT EN 795 € 92,00

- ENSEMBLE COMPLET, AVEC 2 CONNECTEURS ANTI-TWIST, CONTENU DANS UN SAC DE TRANSPORT POUVANT ÉGALEMENT CONTENIR ET PROTÉGER LE CORDAGE NON UTILISÉ
- COMPLETE KIT MET 2 ANTI-TWIST CONNECTOREN, IN TRANSPORTZAK WAARIN DE NIET GEBRUIKTE LIJN OOK BEWAARD EN BESCHERMD KAN WORDEN

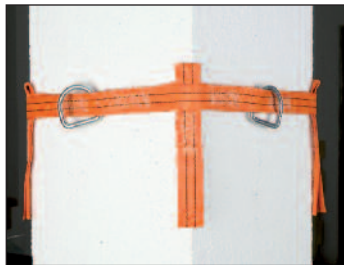
2655 EN 795 € 40,00

- SYSTÈME D'ANCRAGE POUR COLONNE, COMME SUPPORT À LA FIXATION DU CORDAGE HORIZONTAL
MISE EN PLACE TRÈS RAPIDE PAR CLIQUET (INCLUS)
- ANKERSTEEEM VOOR ZUILEN
ALS ONDERSTEUNING VOOR DE FIXATIE VAN DE HORIZONTALE ANKERLIJN
ZEER SNELLE INSTALLATIE DOOR RATELKLEM (INBEGREPEN)

2660 EN 795 € 490,00

- DISPOSITIF D'ANCRAGE EN ALUMINIUM, POUR POUTRES MÉTALLIQUES
LARGEUR AJUSTABLE 76-225 MM PAR 2 BOUTONS
GRANDE BOUCLE POUR L'ACCROCHE DE TOUS TYPES DE CONNECTIONS
POIDS DE L'ENSEMBLE: 3,5 KG
PRÉVU POUR SUPPORTER UN TRAVAILLEUR ET SON ÉQUIPEMENT
- VERANKERINGSAPPARAAT UIT ALUMINIUM, VOOR METALEN BALKEN
BREEDTE AANPASBAAR MET 2 KNOPPEN, 76-225 MM
GROTE RING VOOR HET BEVESTIGEN VAN ALLE TYPES VERBINDINGSELEMENTEN
GEWICHT VAN HET GEHEEL: 3,5 KG
VOORZIEN VOOR HET DRAGEN VAN 1 WERKER EN ZIJN UITRUSTING

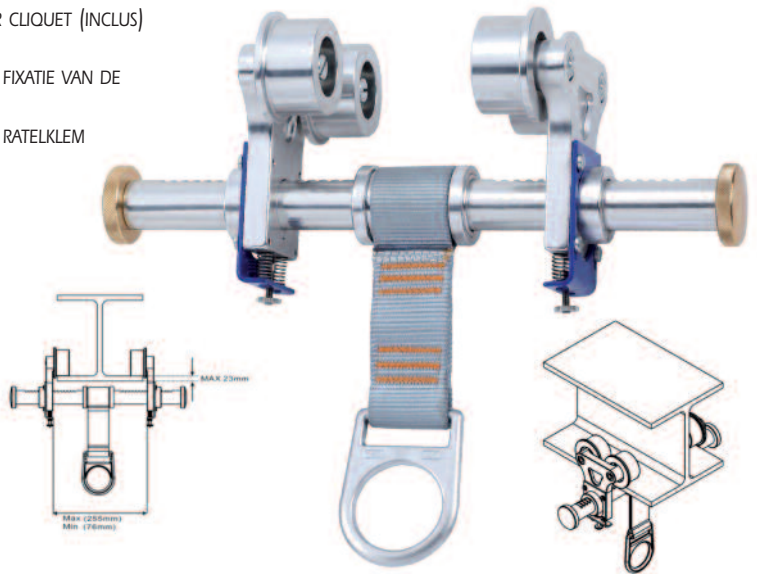
OTTO EN 353-2 € 81,00

- DISPOSITIF COULISSANT LIBREMENT LE LONG DE LA CORDE
EN CAS DE MOUVEMENT TROP RAPIDE VERS LE BAS, LE MÉCANISME BLOQUE LA CHUTE AUTOMATIQUEMENT
POUR CORDE Ø 11 MM
- GLIJDEND VALSTOPAPPARAAT DAT VRIJ LANGS DE KOORD BEWEEGT
BIJ TE SNELLE VALBEWEGING BLOKKEERT HET MECHANISME AUTOMATISCH
VOOR KOORD MET Ø 11 MM

ADA 14 EN 353-2 € 65,00

- DISPOSITIF COULISSANT LIBREMENT LE LONG DE LA CORDE
EN CAS DE MOUVEMENT TROP RAPIDE VERS LE BAS, LE MÉCANISME BLOQUE LA CHUTE AUTOMATIQUEMENT
POUR CORDE Ø 14 MM
- GLIJDEND VALSTOPAPPARAAT DAT VRIJ LANGS DE KOORD BEWEEGT
BIJ TE SNELLE VALBEWEGING BLOKKEERT HET MECHANISME AUTOMATISCH
VOOR KOORD MET Ø 14 MM

2706 € 37,00

- POIGNÉE DE PROGRESSION POUR CORDE Ø 8-13 MM
- STUGKLEM VOOR DE VOORTBEWEGING OP TOUW Ø 8-13 MM



PCXplorer € SEPT.

- ❶ POSITION D'ARRÊT / STOP POSITIE
 - ❷ RELÂCHEMENT GRADUEL / GRADUELE ONTSPANNING
 - ❸ FONCTION ANTI PANIQUE / ANTIPANIEK FUNCTIE
- DISPOSITIF DE DESCENTE AUTO-FREINANT AVEC FONCTION ANTI PANIQUE POUR UTILISATION AVEC CORDE SEMI STATIQUE (9-11MM)
CHARGE DE RUPTURE: 30KN
CHARGE MAXIMALE: 150 KG
HAUTEUR MAXIMALE DE DESCENTE: 100 M
 - ZELFREMMEDE AFDALER MET ANTI-PANIEKFUNCTIE VOOR GEBRUIK MET SEMI-STATISCH TOUW (9-11MM)
BREUKBELASTING: 30KN
MAXIMALE BELASTING: 150 KG
MAXIMALE AFDAALHOOGTE: 100 M

EN 341



AP-010 € 17,50

- POULIE 20 kN EN ALUMINIUM POUR CORDE Ø MAX 12 MM
- KATROL 20 kN IN ALUMINIUM VOOR TOUW Ø MAX 12 MM

EN 12278



AP-081 € 34,00

- POULIE 28 kN EN ALUMINIUM POUR CORDE Ø MAX 16 MM
- KATROL 28 kN IN ALUMINIUM VOOR TOUW Ø MAX 16 MM

EN 12278



◆ 22 kN
🔗 16 mm
🏋️ 175 g

30-C € 5,00

- MOUSQUETON EN ACIER ZINGUÉ BLOCAGE MANUEL À FILET
- KARABUNHAAK IN VERZINKT STAAL MANUELE BLOKKERING M/DRAAD



◆ 20 kN
🔗 24 mm
🏋️ 250 g

35-C € 11,00

- MOUSQUETON ASYMÉTRIQUE EN ACIER ZINGUÉ BLOCAGE MANUEL À TRIPLE VERROUILLAGE
- ASYMMETRISCHE KARABUNHAAK IN VERZINKT STAAL BLOKKERING M/DRIEVOUDIGE VERGREDELING



◆ 22 kN
🔗 21 mm
🏋️ 87 g

36-C € 13,00

- MOUSQUETON ASYMÉTRIQUE EN ALUMINIUM BLOCAGE MANUEL À TRIPLE VERROUILLAGE
- ASYMMETRISCHE KARABUNHAAK IN ALUMINIUM BLOKKERING M/DRIEVOUDIGE VERGREDELING



◆ 22 kN
🔗 21 mm
🏋️ 87 g

38-C € 28,50

- CONNECTEUR EN ALUMINIUM À VERROUILLAGE AUTOMATIQUE
- SNAPHAAK IN ALUMINIUM MET AUTOMATISCHE VERGREDELING



◆ 22 kN
🔗 19 mm
🏋️ 228 g

32-C € 6,00

- CONNECTEUR EN ACIER ZINGUÉ À VERROUILLAGE AUTOMATIQUE
- SNAPHAAK MET AUTOMATISCHE VERGREDELING



◆ 20 kN
🔗 19 mm
🏋️ 277 g

37-C € 18,00

- CONNECTEUR EN ACIER ZINGUÉ À VERROUILLAGE AUTOMATIQUE, ET DISPOSITIF ANTI-TWIST
- SNAPHAAK MET AUTOMATISCHE VERGREDELING EN ANTI-TWIST SYSTEEM



◆ 22 kN
🔗 54 mm
🏋️ 250 g

31-C € 14,00

- GRAND CONNECTEUR EN ACIER ZINGUÉ À FERMETURE AUTOMATIQUE
- GROTE SNAPHAAK MET AUTOMATISCHE VERGREDELING



◆ 22 kN
🔗 110 mm
🏋️ 924 g

33-C € 64,00

- GRAND CONNECTEUR EN ALUMINIUM, À OUVERTURE LARGE FERMETURE AUTOMATIQUE
- GROTE SNAPHAAK IN ALUMINIUM, MET BREDE OPENING

CADI EN 397 € 56,00

- CASQUE DE SÉCURITÉ POUR LE TRAVAIL EN HAUTEUR
COQUE EN ABS DE HAUTE QUALITÉ
ABSORPTION DU CHOC PAR DÉFORMATION DU CASQUE
EMPLACEMENTS PRÉVUS POUR LE MONTAGE DE COQUILLES ANTIBRUIT
TAILLE 57-60 RÉGLABLE PAR ROULETTE
PROTECTION INTÉRIEURE EN PPE ET POLYESTER
MENTONNIÈRE À 4 POINTS D'ANCRAGE AVEC BOUCLES DE RÉGLAGE LATÉRALES
EN VERSION STANDARD, TROUS DE VENTILATION (POSSIBLE SANS)
COULEURS DISPONIBLES: BLANC, BLEU, JAUNE, ORANGE
- VEILIGHEIDSHELM VOOR HOOGTEWERK
SCHELP UIT ABS VAN HOGE KWALITEIT
SCHOKABSORPTIE DOOR VERVORMING VAN DE HELM
PLAATS VOORZIEEN VOOR HET MONTEREN VAN OORKAPPEN
MAAT 57-60 REGELBAAR MET WIELTJE
BINNENBESCHERMING UIT PPE EN POLYESTER
4-PUNTS KINRIEM MET AFSTELGESPEN AAN ZIJKANT
IN STANDAARDVERSIE, VENTILATIEGATEN (OOK MOGELIJK ZONDER)
BESCHIKBARE KLEUREN: WIT, BLAUW, GEEL, ORANJE



16-P EN 352-3 € 21,00

- COQUILLES ANTIBRUIT EN PLASTIQUE ABS S'ADAPTANT SUR LE CASQUE CADI
- HELMOORKAPPEN UIT ABS, PASSEN OP DE HELM CADI
SNR = 27dB



TRX EN 397 € 10,00

- CASQUE DE CHANTIER OFFRANT UNE PROTECTION OPTIMALE CONTRE LES IMPACTS DE PIERRES, BRIQUES ET OBJETS SIMILAIRES, ET CONTRE LES CHOC ÉLECTRIQUES JUSQU'À 440V AC
COQUE EN ABS DE HAUTE QUALITÉ AVEC EMPLACEMENTS PRÉVUS POUR LES ACCESSOIRES CLIMAX (ÉCRANS, COQUILLES ANTIBRUIT)
TAILLE 57-60 RÉGLABLE PAR ROULETTE
PROTECTION INTÉRIEURE À 4 POINTS D'ANCRAGE, BANDE ANTI SUEUR
- VEILIGHEIDSHELM VOOR EEN OPTIMALE BESCHERMING TEGEN STEENSLAG, BOUWSTENEN EN DERGELIJKE VOORWERPEN, EN TEGEN ELEKTRISCHE SCHOKKEN
SHELL GEMAAKT VAN HOGE KWALITEIT ABS MET SLEUF VOOR ACCESSOIRES (GEHOORBESCHERMING, SCHERMEN)
MAAT 57-60 REGELBAAR MET WIELTJE
INTERIEUR BESCHERMING 4 ANKERPUNTEN, ANTI-ZWEET BAND



SNR = 27 dB



SNR = 27 dB



437-RG	€ 45,00
E 437 Ecran de rechange / Los scherm	€ 12,00
16-P Coquilles seules / Los oorbeschermers	€ 21,00

4361-RG	€ 41,00
E 4361 Ecran de rechange / Los scherm	€ 11,00
16-P Coquilles seules / Los oorbeschermers	€ 21,00

- ENSEMBLE CASQUE / PROTECTIONS AUDITIVES / ÉCRAN GRILLAGÉ COMME PROTECTION POUR LES TRAVAUX FORESTIER OU SUR CHANTIER (CARRIÈRE)
LES COUILLES PROTECTRICES ET L'ÉCRAN SONT RÉTRACTABLES
LES DIFFÉRENTS COMPOSANTS SONT AMOVIBLES ET INTERCHANGEABLES
- GEHEEL VAN HELM / OORBESCHERMERS / ROOSTERSCHERM ALS BESCHERMING BIJ WERKEN IN BOS, STEENGROEVE OF OP WERF
DE OORBESCHERMERS EN HET SCHERM ZIJN INTREKBAAR
DE VERSCHILLENDE COMPONENTEN ZIJN AFNEEMBAAR EN ONDERDELING VERWISSELBAAR

- ENSEMBLE CASQUE / PROTECTIONS AUDITIVES / ÉCRAN EN POLYCARBONATE COMME PROTECTION SUR SITE INDUSTRIEL (ACIÈRE, FONDERIE ...)
LES COUILLES ANTIBRUIT ET L'ÉCRAN SONT RÉTRACTABLES
LES DIFFÉRENTS COMPOSANTS SONT AMOVIBLES ET INTERCHANGEABLES
- GEHEEL VAN HELM / OORBESCHERMERS / SCHERM UIT POLYCARBONAAT ALS BESCHERMING IN EEN INDUSTRIËLE OMGEVING (STAALFABRIEK, METAALGIETERIJ ...)
DE OORBESCHERMERS EN HET SCHERM ZIJN INTREKBAAR
DE VERSCHILLENDE ONDERDELEN ZIJN AFNEEMBAAR EN ONDERLING VERWISSELBAAR



5-RS v.e. 78 PC/ST **€ 3,60**

- CASQUE DE CHANTIER EN POLYÉTHYLÈNE RÉISTANT AUX TEMPÉRATURES -10°C/+50°C
PROTÈGE TÊTE À 6 ANCRAGES,
RÉGLABLE 52-61 CM
BANDE ANTI SUEUR
ISOLATION ÉLECTRIQUE JUSQU'À 400V AC
COULEURS: BLANC-JAUNE-ROUGE-ORANGE-VERT-BLEU
- WERFHELM UIT POLYETHYLEEN BRUIKBAAR BIJ TEMPERATUREN -10°C/+50°C
SCHOKABSORBERENDE 6-PUNT HOOFDBAND,
REGLBAAR 52-61 CM
ELEKTRISCHE ISOLATIE TOT 400 V AC
KLEUREN: WIT-GEEL-ROOD-ORANJE-GROEN-BLAUW



5-RG v.e. 60 PC/ST **€ 5,50**

- CASQUE DE CHANTIER EN POLYÉTHYLÈNE RÉISTANT AUX TEMPÉRATURES -10°C/+50°C
PROTÈGE TÊTE À 6 ANCRAGES,
RÉGLABLE PAR BOUTON 52-61 CM
BANDE ANTI SUEUR
ISOLATION ÉLECTRIQUE JUSQU'À 400V AC
COULEURS: BLANC-JAUNE-ROUGE-ORANGE-VERT-BLEU
- WERFHELM UIT POLYETHYLEEN BRUIKBAAR BIJ TEMPERATUREN -10°C/+50°C
SCHOKABSORBERENDE 6-PUNT HOOFDBAND
BEVESTIGINGSSYSTEEM REGLBAAR 52-61 CM
ELEKTRISCHE ISOLATIE TOT 400 V AC
KLEUREN: WIT-GEEL-ROOD-ORANJE-GROEN-BLAUW



BC EN 812 **€ 21,50**

- CASQUETTE DE CHANTIER EN POLYAMIDE AVEC PROTÈGE TÊTE EN POLYÉTHYLÈNE HAUTE DENSITÉ
TAILLE UNIQUE
- ANTISCHOKKAP UIT POLYAMIDE MET BINNENBESCHERMING UIT ZEER COMPACTE POLYETHYLEEN.
EENHEIDSMAAKT

CERTIFIÉ EN 352 2 2002 GECERTIFICEERD

SNR = 22 dB
C-10
€ 13,90

- SERRE-TÊTE EN POLYAMIDE AVEC COUILLES EN PLASTIQUE ABS
COUSSINETS EN PVC REMBOURRÉS DE MOUSSE DE POLYESTER.
POIDS: 165 GR
- HOOFDBAND UIT POLYAMIDE MET SCHELLEN UIT ABS.
OORKUSSEN UIT PVC, MET SCHUIM VAN POLYESTER OPGEVULD.
GEWICHT: 165 GR

SNR = 28 dB
C-14
€ 21,50

- SERRE-TÊTE EN FIL D'ACIER INOXYDABLE RECOUVERT PVC, COUILLES EN POLYPROPYLENE.
COUSSINETS EN PVC REMBOURRÉS DE MOUSSE DE POLYESTER.
POIDS: 269 GR
- HOOFDBAND IN ROESTVRIJ DRAAD OMGEVEN DOOR PVC, MET SCHELLEN UIT POLIPROPYLEEN.
OORKUSSEN UIT PVC, MET SCHUIM VAN POLYESTER OPGEVULD.
GEWICHT: 269 GR

SNR = 25 dB
C-12
€ 18,00

- CASQUE ANTIBRUIT REPLIABLE POUR UN ENCOMBREMENT MINIMUM.
SERRE-TÊTE CONFORTABLE EN POLYÉTHYLÈNE, RECOUVERT PVC.
COUILLES ABS AVEC COUSSINETS EN PVC REMBOURRÉS DE MOUSSE DE POLYESTER.
POIDS: 220 GR
- OPVUWBARE OORBESCHERMER NEEMT WEINIG PLAATS IN.
GEZELLIG VALHELM UIT POLYETHYLEEN OMGEVEN DOOR PVC.
SCHELLEN UIT ABS MET OORKUSSEN UIT PVC MET SCHUIM VAN POLYESTER OPGEVULD.
GEWICHT: 220 GR

SNR = 18 dB
13-E
€ 35,00

- TAMPONS EN POLYURÉTHANE S'ADAPTANT AU CANAL AUDITIF.
DISTRIBUTEUR DE 200 PAIRES
- BUFFERS UIT POLYURETHAAN, ZELF NAUWSLUITEND IN DE GEHOORBUIS
VERDELER 200 PAAR

Produits certifiés Gecertificeerde producten



NOS LUNETTES DE PROTECTIONS SONT FABRIQUÉES À PARTIR DE POLYCARBONATE RÉSISTANT AUX IMPACTS DE PROJECTILES DE FAIBLE MASSE ET DE HAUTE VÉLOCITÉ CONFORMÉMENT À LA NORME EN 166 (CONTRE LES PROJECTILES DE MASSE PLUS IMPORTANTES TELS QUE LES FRAGMENTS DE MEULE, UTILISER DES ÉCRANS FACIAUX).

CLAIRES OU TEINTÉES, CES LENTILLES FILTRENT 99% DES RAYONS UV ET SONT TRAITÉES CONTRE LA BUÉE.

HET POLYCARBONAAT WAARUIT DEZE LENZEN WORDEN VERVAARDIGD IS BESTAND TEGEN DE INSLAG MET EEN HOGE SNELHEID VAN ZEER KLEINE DEELTJES, CONFORM AAN DE NORM EN 166 (VOOR BESCHERMING TEGEN GROTERE PROJECTIELEN ZOALS FRAGMENTJES VAN SLIJPSTEEN MOET ER EEN GELAATSSCHERM WORDEN GEBRUIKT).

HELDER OF GETINT, DEZE LENZEN FILTEREN 99% VAN DE UV-STRALEN EN ZIJN ANTIDAMP.

SOLO



580 T € 2,50

- LUNETTES PANORAMIQUES AVEC BRANCHES VENTILÉES
- PANORAMISCHE BRIL MET GEVENTILEERDE POOTJES

INTEGRA



569-I € 2,50

- LUNETTES PANORAMIQUES AVEC BRANCHES AJUSTABLES EN LONGUEUR
- PANORAMISCHE BRIL MET POOTJES IN DE LENGTE VERSTELBAAR

INTEGRA



569-A € 2,50

- LUNETTES PANORAMIQUES AVEC BRANCHES AJUSTABLES EN LONGUEUR
- PANORAMISCHE BRIL MET POOTJES IN DE LENGTE VERSTELBAAR

ALAIR



590-I € 2,30

- MONTURE LÉGÈRE EN POLYCARBONATE BRANCHES DROITES
- LICHTE MONTUUR UIT POLYCARBONAAT RECHTE POOTJES

CLIMAX



571 € 8,00

- MONTURE EN ACÉTATE AVEC PROTECTIONS LATÉRALES
- MONTUUR UIT ACETAAT MET ZIJDELINGSE BESCHERMINGEN

V 3



597-I € 6,00

- MONTURE ARTICULÉE AVEC ESPACES DE VENTILATION. PIÈCES NASALES SOUPLES
- GELEED MONTUUR MET VERLUCHTINGSGAATJES SOEPELE NEUSPLAATJES

V 3



597-G € 6,00

- MONTURE ARTICULÉE AVEC ESPACES DE VENTILATION PIÈCES NASALES SOUPLES
- GELEED MONTUUR MET VERLUCHTINGSGAATJES SOEPELE NEUSPLAATJES

V 3 +



595-I € 6,50

- MONTURE ERGONOMIQUE AVEC ESPACES DE VENTILATION. PIÈCES NASALES SOUPLES
- GELEED MONTUUR MET VERLUCHTINGSGAATJES SOEPELE NEUSPLAATJES

V 3 +



595-A € 6,50

- MONTURE ERGONOMIQUE AVEC ESPACES DE VENTILATION. PIÈCES NASALES SOUPLES
- GELEED MONTUUR MET VERLUCHTINGSGAATJES SOEPELE NEUSPLAATJES

V 2 METAL



SGM 1820 € 12,60

- MONTURE EN MÉTAL AVEC BRANCHES MONTÉES SUR RESSORT
LENTILLES DE CLASSE I, COURBÉES 9.75° POUR UNE PROTECTION LATÉRALE CONTRE LE VENT ET LES PROJECTILES
- METALEN MONTUUR MET OP EEN VEER GEMONTEERDE POOTJES
LENZEN KLASSE I, 9.75° GEBOGEN VOOR ZIJDELIJNSE BESCHERMING TEGEN WIND EN PROJECTIELEN

EXETER



SB 5155 € 12,60

- LOOK SPORT AVEC PROTECTION MAXIMALE POUR TRAVAUX EN EXTÉRIEUR
OCULAIRES COURBES, PIÈCES NASALES SOUPLES, BRANCHES GAINÉES DE CAOUTCHOUC
- SPORTIEVE LOOK EN MAXIMALE BESCHERMING VOOR BUITENWERK
GEBOGEN LENZEN, SOEPELE NEUSPLAATJES MET RUBBER BEDEKTE POOTJES

CLIMAX



539-C € 4,00

- MONTURE SOUPLE EN VINYLE
OCULAIRE EN ACÉTATE ANTIBUÉE
CLASSE OPTIQUE I
- FLEXIBEL MONTUUR UIT VINYL
PANORAMISCHE LENS UIT ANTIDAMP ACETAAT
OPTISCHE KLASSE I



DV 30 € 75,00

LUNETTES DE CONFORT POUR LE TRAVAIL SUR ORDINATEUR OU DANS LES LIEUX PEU ÉCLAIRÉS

- LES LENTILLES JAUNES PRÉSERVENT LA RECONNAISSANCE DES COULEURS TOUT EN AUGMENTANT LES CONTRASTES ET LA PERCEPTION DU RELIEF
BONNE PROTECTION CONTRE LES RAYONS UV JUSQU'À UNE LONGUEUR D'ONDE DE 400NM
LES LENTILLES UV-ABSORBANTES PROTÈGENT ÉGALEMENT LES YEUX DES EFFETS NÉFASTES DES NÉONS ET DES LAMPES HALOGÈNES
UN REVÊTEMENT ANTIREFLET RÉDUIT FORTEMENT LE SCINTILLEMENT DE L'ÉCRAN D'ORDINATEUR, AINSI QUE DES NÉONS DU PLAFOND

BRIL VOOR MEER COMFORT BIJ COMPUTERWERK OF IN SLECHTE VERLICHTTE RUIMTES

- DE GELE LENZEN VERHOGEN DE CONTRASTEN EN DE DIEPTewaARNEMING MET BEHOUD VAN DE KLEUREN
GOEDE BESCHERMING TEGEN UV-STRALING TOT 400NM
DE UV-ABSORBERENDE LENZEN BESCHERMEN DE OGEN OOK TEGEN DE SCHADELIJKE EFFECTEN VAN NEON- EN HALOGEENVERLICHTING
DE ANTI-REFLECTIECOATING BEPERKT DE SCHITTERING VAN HET BEELDSCHERM ALSOOK DE WEERSPIEGELING VAN NEON PLAFONDVERLICHTING



SR 2510 € 10,00

LUNETTES DE PROTECTION POUR PRESBYTES VEILIGHEIDSBRILLEN VOOR VERZIENDEN

- BRANCHES GAINÉES DE CAOUTCHOUC POUR UN MEILLEUR CONFORT
- MET RUBBER BEKLEDE POOTJES VOOR MEER COMFORT

SR 2510 R10 CORRECTION/CORRIGERENDE LENS +1.0
SR 2510 R20 CORRECTION/CORRIGERENDE LENS +2.0
SR 2510 R25 CORRECTION/CORRIGERENDE LENS +2.5

LUNETTES DE SOUDEUR SOLDEERBRILLEN



80

€ 9,90

- MONTURE MÉTALLIQUE LÉGÈRE, À VERRES RONDS Ø 50 MM ENCHÂSSÉS
INDICE DE PROTECTION T6 (AUTRES TONALITÉS SUR DEMANDE)
CLASSE OPTIQUE 1
- LICHT MONTUUR UIT METAAL MET RONDE GLAZEN Ø 50 MM INGEZET
BESCHERMINGSAANWIJZING T6 (ANDERE TINTEN OP AANVRAAG)
OPTISCHE KLASSE 1



545

€ 10,00

- MONTURE EN VINYLE À VERRES RONDS Ø 50 MM RABATTABLES
INDICE DE PROTECTION T6 (AUTRES TONALITÉS SUR DEMANDE)
CLASSE OPTIQUE 1
- MONTUUR UIT VINYL MET INTREKBARE RONDE GLAZEN Ø 50 MM
BESCHERMINGSAANWIJZING T6 (ANDERE TINTEN OP ANVRAAG)
OPTISCHE KLASSE 1



FLIP UP

SB 4950

€ 15,50

- MONTURE ET LENTILLES EN POLYCARBONATE
INDICE DE PROTECTION T5
CLASSE OPTIQUE 1
- MONTUUR EN LENZEN UIT POLICARBONAAT
BESCHERMINGSAANWIJZING T5
OPTISCHE KLASSE 1

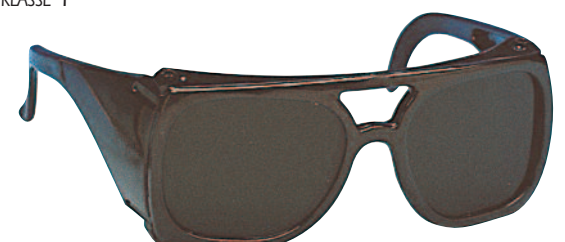

568-V

€ 10,90

- MONTURE ET LENTILLES EN POLYCARBONATE
INDICE DE PROTECTION T6
CLASSE OPTIQUE 1
- MONTUUR EN LENZEN UIT POLICARBONAAT
BESCHERMINGSAANWIJZING T6
OPTISCHE KLASSE 1

ECRANS DE PROTECTION VEILIGHEIDSSCHERMEN



424-RN
E 424-RN

€ 18,00
€ 11,00

Visière / Los scherm

- VISIÈRE EN ACÉTATE ANTIBUÉE 320 x 190 MM
MONTÉE SUR SERRE-TÊTE RÉGLABLE
PROTECTION CONTRE LES PROJECTIONS CHIMIQUES
ET LES PETITS IMPACTS
- SCHERM UIT ANTIDAMP ACETAAT 320 x 190 MM
GEMONTEERD OP REGELBARE VALHELM
BESCHERMING TEGEN CHEMICALIËN EN KLEINE
DEELTJES



434-RN
E 434-RN

€ 20,50
€ 12,50

Visière / Los scherm

- VISIÈRE EN ACÉTATE ANTIBUÉE 385 x 220 MM
MONTÉE SUR SERRE-TÊTE RÉGLABLE
PROTECTION CONTRE LES PROJECTIONS CHIMIQUES
ET LES PETITS IMPACTS
- SCHERM UIT ANTIDAMP ACETAAT 385 x 220 MM
GEMONTEERD OP REGELBARE VALHELM
BESCHERMING TEGEN CHEMICALIËN EN KLEINE
DEELTJES



425

€ 17,50

- ECRAN EN TREILLIS 200 x 320 MM MONTÉ SUR
CASQUE RÉGLABLE
PROTECTION POUR LE JARDIN, LES TRAVAUX
FORESTIERS, LES CARRIÈRES
- SCHERM NETVORMIG 200 x 320 MM
GEMONTEERD OP REGELBARE VALHELM
GESCHIKT VOOR WERKEN IN BOS, TUIN OF
STEENGROEVE

420 € 52,00

- COQUE EN POLYAMIDE 325 x 235 MM
FILTRE ÉLECTRONIQUE AVEC DISPOSITIF DE RÉGLAGE À 5 POSITIONS (T9 - T13)
CHAMPS DE VISION: 96.5 x 46 MM
- SCHAAL UIT POLYAMIDE 325 x 235 MM
ELEKTRONISCHE FILTER MET EEN REGELINGSSYSTEEM VOOR 5 POSITIES (T9 - T13)
ZICHTVELD: 95 x 46.5 MM

405-V € 110,00

- COQUE EN POLYAMIDE ET FIBRE DE VERRE
FILTRE ÉLECTRONIQUE AVEC DISPOSITIF DE RÉGLAGE À 5 POSITIONS (T9 - T13)
CHAMPS DE VISION: 95 x 46.5 MM
- SCHAAL UIT POLYAMIDE EN GLASVEZEL
ELEKTRONISCHE FILTER UITGERUST MET EEN REGELINGSSYSTEEM VOOR 5 POSITIES (T9 - T13)
ZICHTVELD: 95 x 46.5 MM

405-C € 12,00

- MASQUE À BRIDE, EN POLYAMIDE
FILTRE T12 110 x 90 MM
- MASKER MET RIEM, UIT POLYAMIDE
FILTER T12 110 x 90 MM

409-A € 22,00

- MASQUE À BRIDE, EN POLYESTER ET FIBRE DE VERRE
FILTRE RABATABLE T12 110 x 55 MM
- MASKER MET RIEM, UIT POLYESTER EN GLASVEZEL
FILTER T12 110 x 55 MM

405-CPA € 12,00

- MASQUE À BRIDE, EN POLYPROPYLÈNE
FILTRE T12 110 x 55 MM
- MASKER MET RIEM, UIT POLYPROPYLEEN
FILTER T12 110 x 55 MM

412-R € 18,00

- MASQUE À BRIDE, EN FIBRE VULCANISÉE
FILTRE T12 110 x 55 MM
- MASKER MET RIEM, UIT GEVULKANISEERDE VEZEL
FILTER T12 110 x 55 MM

418-U € 12,50

- MASQUE À MAIN EN FIBRE VULCANISÉE
FILTRE T12 110 x 55 MM
- HANDMASKER UIT GEVULKANISEERDE VEZEL
FILTER T12 110 x 55 MM

418-UE € 18,00

- MASQUE À MAIN EN FIBRE VULCANISÉE
FILTRE RABATABLE T12 110 x 55 MM
- HANDMASKER UIT GEVULKANISEERDE VEZEL
INTREKBARE FILTER T12 105 x 55 MM

424-RNV € 19,50

- VISIÈRE EN ACÉTATE 320 x 190 MM
PROTECTION CLASSE 5A - CLASSE OPTIQUE 2
- SCHERM UIT ACETAAT 320 x 190 MM
BESCHERMINGSKLASSE 5A - OPTISCHE KLASSE 2

VÊTEMENTS DE PROTECTION BESCHERMKLEDING

10-N € 18,00

- TABLIER 100x70 CM EN NÉOPRÈNE DOUBLÉ COTON COMME PROTECTION CONTRE LES PRODUITS CHIMIQUES
- SCHORT 100x70 CM UIT NEOPREEN GEVOERD MET KATOEN ALS BESCHERMING TEGEN CHEMICALIËN



10-L € 15,00

- TABLIER DE SOUDEUR 90x60 CM EN CUIR DE VACHE TANNÉ AU CHROME
- SOLDEERSCHORT 90x60 CM UIT KOELEDER, CHROOMGETAAND

8-L € 16,50

- MANCHES DE PROTECTION EN CUIR POUR SOUDEURS
- BESCHERMMOUWEN IN LEDER VOOR LASSERS



9-L € 12,50

- GUËTRES 25x30 CM EN CUIR
- SLOBKOUSEN 25x30 CM IN LEDER



18-C € 28,00

- CEINTURE ANATOMIQUE POUR TRAVAUX LOURDS ET TRAVAUX AU MARTEAU PIQUEUR FERMETURE PAR VELCRO
- ANATOMISCHE STEUNBAND VOOR ZWARE WERKEN EN WERKEN MET BOORHAMER SLUITING DOOR VELCRO



SMALL: 80 CM - 90 CM
MEDIUM: 90 CM - 100 CM
LARGE: 100 CM - 110 CM
X LARGE: 110 CM - 120 CM



80904 € 6,00

- GANTS DE CHAUFFEUR EN CUIR
- HANDSCHOENEN IN LEDER VOOR BESTUURDERS



301 € 7,50

- GANTS DE SOUDEUR EN CUIR
- HANDSCHOENEN IN LEDER VOOR LASSERS

- LES MASQUES DE PROTECTION CONTRE PARTICULES SONT CLASSÉS SUIVANT LEUR CAPACITÉ DE FILTRATION.
FFP1 EFFICACITÉ DE FILTRATION FAIBLE (80%)
FFP2 EFFICACITÉ DE FILTRATION MOYENNE (94%)
FFP3 EFFICACITÉ DE FILTRATION HAUTE (99%)
- L'EFFICACITÉ DU MASQUE EST AUSSI MESURÉE EN MULTIPLES TLV
- LA VALEUR TLV EST LA CONCENTRATION DE SUBSTANCE EN SUSPENSION EN DESSOUS DE LAQUELLE IL EST CONVENU QUE LA PLUPART DES TRAVAILLEURS PEUVENT ÊTRE EXPOSÉS CHAQUE JOUR SANS EFFET NOCIF POUR LA SANTÉ.

- DE BESCHERMINGSMASKERS TEGEN FIJNE STOFDEELTJES ZIJN GEKLASSEERD VOLGENS HUN FILTERINGS-CAPACITEIT.
FFP1 LAGE FILTERINGS-DOELTREFFENDHEID
FFP2 GEMIDDELDE FILTERINGS-DOELTREFFENDHEID
FFP3 HOGE FILTERINGS-DOELTREFFENDHEID
- DE DOELTREFFENDHEID VAN HET MASKER WORDT OOK OPGEMETEN IN VERSCHILLENDE TLV-WAARDEN.
- DE TLV-WAARDE IS DE CONCENTRATIE AAN ZWEVENDE STOFDEELTJES WAARAAN DE MEESTE ARBEIDERS DAGELIJKS MOGEN WORDEN BLOOTGESTELD ZONDER NADELIGE GEVOLGEN VOOR DE GEZONDHEID.

708 € 0,22 ^{pc}/_{st}

> Boîte 50 pc / Doos 50 st

- MASQUE DE CONFORT À USAGE UNIQUE POUR AMBIANCE POUSSIÉREUSE NON TOXIQUE
- COMFORTABEL MASKER VOOR ÉÉNMALIG GEBRUIK IN STOFFIGE, NIET-TOXISCHE OMGEVING.



1720-V € 1,50 ^{pc}/_{st}

> Boîte 12 pc / Doos 12 st

1720-V B € 6,00

> BLISTER 3 pc / 3 st

- MASQUE FILTRANT AVEC VALVE D'EXPIRATION. CONTRE LES POUSSIÈRES FINES, LES VAPEURS, FUMÉES, SOLVANTS ET AÉROSOLS.
 Type FFP2 Max 10xTLV
- FILTEREND STOFMASKER MET UITADEMKAP TEGEN STOF, DAMP, ROOK, OPLOSMIDDELEN EN AEROSOL
 Type FFP2 Max 10xTLV



1720 € 1,00 ^{pc}/_{st}

> Boîte 20 pc / Doos 20 st

1720 B € 4,50

> BLISTER 3 pc / 3 st

- CONTRE LES POUSSIÈRES FINES, LES VAPEURS ET LES FUMÉES.
 Type FFP2 Max 10xTLV
- TEGEN FIJN STOF, DAMP EN ROOK
 Type FFP2 Max 10xTLV



1730 € 3,00 ^{pc}/_{st}

> Boîte 12 pc / Doos 12 st

1730 B € 10,50

> BLISTER 3 pc / 3 st

- MASQUE FILTRANT AVEC VALVE D'EXPIRATION CONTRE LES POUSSIÈRES FINES ET TOXIQUES, LES VAPEURS, FUMÉES ET AÉROSOLS
 Type FFP3 Max 50xTLV
- MODEL MET UITADEMKAP TEGEN TOXISCHE STOF, DAMP, ROOK EN AEROSOL
 Type FFP3 Max 50xTLV



Filtres pour masques 755, 756 et 761 Filters voor maskers 755, 756 en 761

TYPE	Applications - Toepassingen	E 755/...	E/761/...
		2x110 CC €	220 CC €
P	Set de 10 préfiltres Set van 10 voor filters	1,10	1,20
A1	Peintures - vernis - solvants - colles - CO - CO2 Verf - vernis - oplosmiddelen - lijmen - CO - CO2	11,00 paire/paar	8,50 pcs/stuk
B1-E1	Hydrogène sulfuré - gaz chlorés - pesticides Hydrogeen sulfuur - chloor gas - pesticide	13,50 paire/paar	10,00 pcs/stuk
K1	Ammoniaque - composants ammoniacaux Ammoniak - ammoniak samenstellingen	11,00 paire/paar	8,50 pcs/stuk
P3	Poussières fines et aerosols, toxiques Gift en fijn stof en giftaerosols	17,00 paire/paar	11,00 pcs/stuk

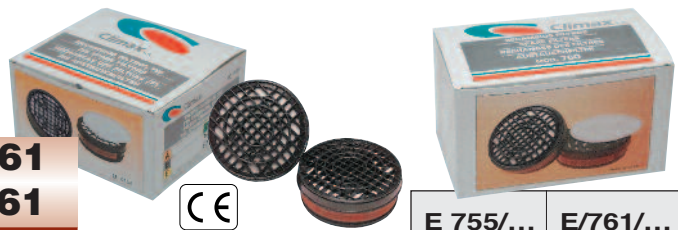

DEMI MASQUES À GAZ HALF GASMASKERS



755-A1 € 19,50

- MASQUE EN CAOUTCHOUC NATUREL
LAVABLE
MODÈLE À DEUX FILTRES ET UNE VALVE D'EXPIRATION
LIVRÉ AVEC FILTRES A1
- GEZICHTSMASKER UIT NATUURRUBBER
AFWASBAAR
MODEL MET TWEE FILTRES EN EEN UITADEMKAP
GELEVERD MET FILTRES A1



756-A1 € 21,50

- MASQUE FACIAL EN CAOUTCHOUC ET PLASTIQUE
THERMO-FORMÉ POUR UNE PLUS GRANDE RIGIDITÉ
LAVABLE
MODÈLE À DEUX FILTRES ET UNE VALVE D'EXPIRATION
LIVRÉ AVEC FILTRES A1
- GEZICHTSMASKER UIT RUBBER EN THERMO-GEVORMD
PLASTIEK VOOR GROTERE STEVIGHEID
AFWASBAAR
MODEL MET TWEE FILTRES EN EEN UITADEMKAP
GELEVERD MET FILTRES A1



761-A1 € 20,00

- MASQUE FACIAL EN CAOUTCHOUC ET PLASTIQUE
THERMO-FORMÉ POUR UNE PLUS GRANDE RIGIDITÉ
LAVABLE
MODÈLE À GRAND FILTRE ET DEUX VALVES D'EXPIRATION
LIVRÉ AVEC FILTRES A1
- GEZICHTSMASKERS UIT RUBBER EN THERMO-GEVORMD
PLASTIEK VOOR GROTERE STEVIGHEID
AFWASBAAR
MODEL MET GROTE CENTRALE FILTER EN TWEE
UITADEMKAPPEN
GELEVERD MET FILTRES A1



731 € **79,00**

- MASQUE EN CAOUTCHOUC AVEC MEMBRANE INTERNE POUR UN AJUSTEMENT HERMÉTIQUE
ÉCRAN PANORAMIQUE À LARGE CHAMP DE VISION
5 POINTS D'ANCRAGE AVEC BRIDES D'AJUSTAGE
FIXATION DU FILTRE PAR VISSAGE SUIVANT EN 148/1
LIVRÉ SANS FILTRE
- MASKER VAN RUBBER MET INTERN VLIJS VOOR EEN LUCHTDICHTE SLUITING OP HET AANGEZICHT
PANORAMISCH SCHERM MET BREDE ZICHTBAARHEID
VIJF GEMAKKELIJKE EN SNEL REGELBARE SOEPELE BINDBANDEN
FILTERHOUDER MET VIJSDRAAD VOLGENS EN 148/1
GELEVERD ZONDER FILTER



E-731 € **12,00**

- VISIÈRE DE RECHANGE
- VERVANGSCHERM



731-S € **85,00**

- MASQUE EN SILICONE AVEC MEMBRANE INTERNE POUR UN AJUSTEMENT HERMÉTIQUE
ÉCRAN PANORAMIQUE À LARGE CHAMP DE VISION
5 POINTS D'ANCRAGE AVEC BRIDES D'AJUSTAGE
FIXATION DU FILTRE PAR VISSAGE SUIVANT EN 148/1
LIVRÉ SANS FILTRE
- MASKER VAN SILICOON MET INTERN VLIJS VOOR EEN LUCHTDICHTE SLUITING OP HET AANGEZICHT
PANORAMISCH SCHERM MET BREDE ZICHTBAARHEID
VIJF GEMAKKELIJKE EN SNEL REGELBARE SOEPELE BINDBANDEN
FILTERHOUDER MET VIJSDRAAD VOLGENS EN 148/1
GELEVERD ZONDER FILTER



Filtres suivant EN 141 et 143 convenant à tous les masques avec pas de vis suivant norme EN 148/1
Filters volgens EN 141 en 143 geschikt voor alle maskers met vijsdraad volgens norm EN 148/1



TYPE		Applications - Toepassingen	725/... €
P3		Poussières et aérosols très toxiques - bactéries - virus - spores - particules radioactives... Giftige stoffen en aerosol - bacteriële dampen - virussen - radioactief stof...	16,50
A2		Peintures - vernis - solvants - colles - CO - CO2 Verf - vernis - oplosmiddelen - lijmen - CO - CO2	15,00
A2-P2		Peintures - vernis - solvants - colles - CO - CO2 - poussières Verf - vernis - oplosmiddelen - lijmen - CO - CO2 - stoffen	22,50
A2-P3		Combinaison de A2 + P3 Combinatie van A2 + P3	25,00
A2-B2		Peintures - vernis - solvants - colles - gaz chlorés - pesticides Verf - vernis - oplosmiddelen - lijmen - chloorgas - pesticide	22,00
B2-P3		Gaz chlorés + P3 Chloorgas + P3	25,00
A2-B2-P3		Combinaison de A2 + B2 + P3 Combinatie van A2 + B2 + P3	28,50
K2		Ammoniaque Ammoniak	21,00
K2-P3		Ammoniaque - poussières toxiques - aerosols Ammoniak - giftige stoffen - aerosol	26,00
A2-B2 E2-K2		Combinaison de A + B + E + K Combinatie van A + B + E + K	25,50
A2-B2 E2-K2-P3		Combinaison de A + B + E + K + P3 Combinatie van A + B + E + K + P3	29,00
A2-B2 E2-K2-Hg-P3		Combinaison de A + B + E + K + P3 + émanation de mercure Combinatie van A + B + E + K + P3 + kwikdampen	33,50

**SYSTÈME D'ARRIMAGE POUR REMORQUES ROUTIÈRES
VASTANKERINGSSYSTEMEN VOOR BAANWAGENS**

- FABRIQUÉ SUIVANT LA NORME EN 12195-2
- BANDE 100% POLYESTER
- CROCHETS DE FIXATION EN ACIER
- BOUCLE DE SERRAGE À CLIQUET
- FACTEUR DE SÉCURITÉ 2 : 1

- GEFABRICEERD VOLGENS DE NORM EN 12195-2
- BAND 100% POLYESTER
- VEILIGHEIDSLUITINGEN IN STAAL
- RATELKLEM
- VEILIGHEIDSCOËFFICIENT 2:1

5007 Largeur bande: 25 mm € 8,20
Bandbreedte: 25 mm

5008 Largeur bande: 50 mm € 26,00
Bandbreedte: 50 mm

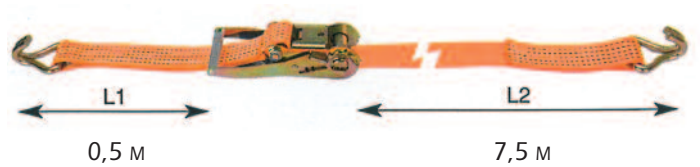
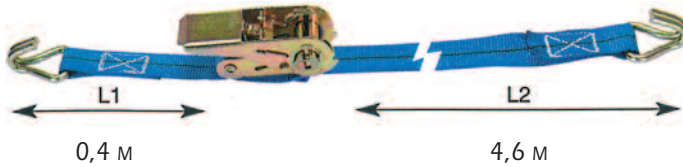
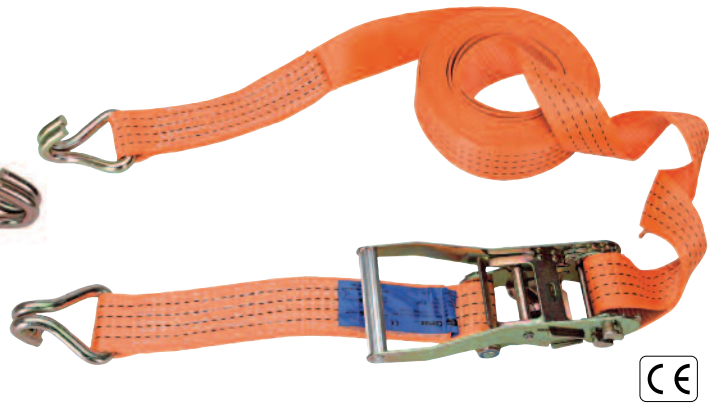

**CHARGE MAXIMAL
MAXIMALE BELASTING**

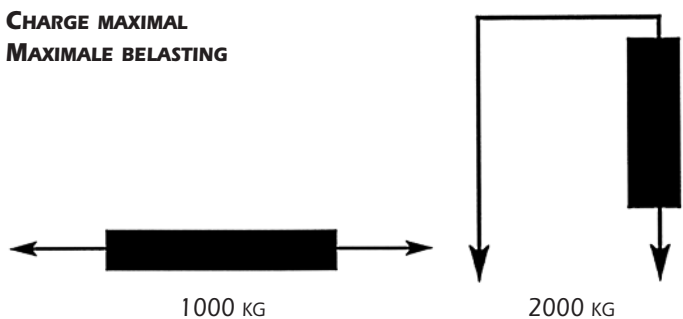

**CHARGE MAXIMAL
MAXIMALE BELASTING**

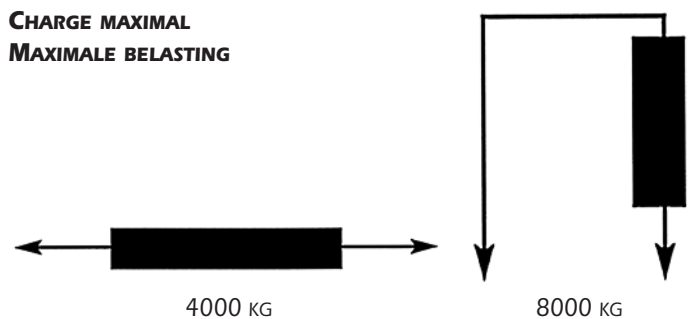



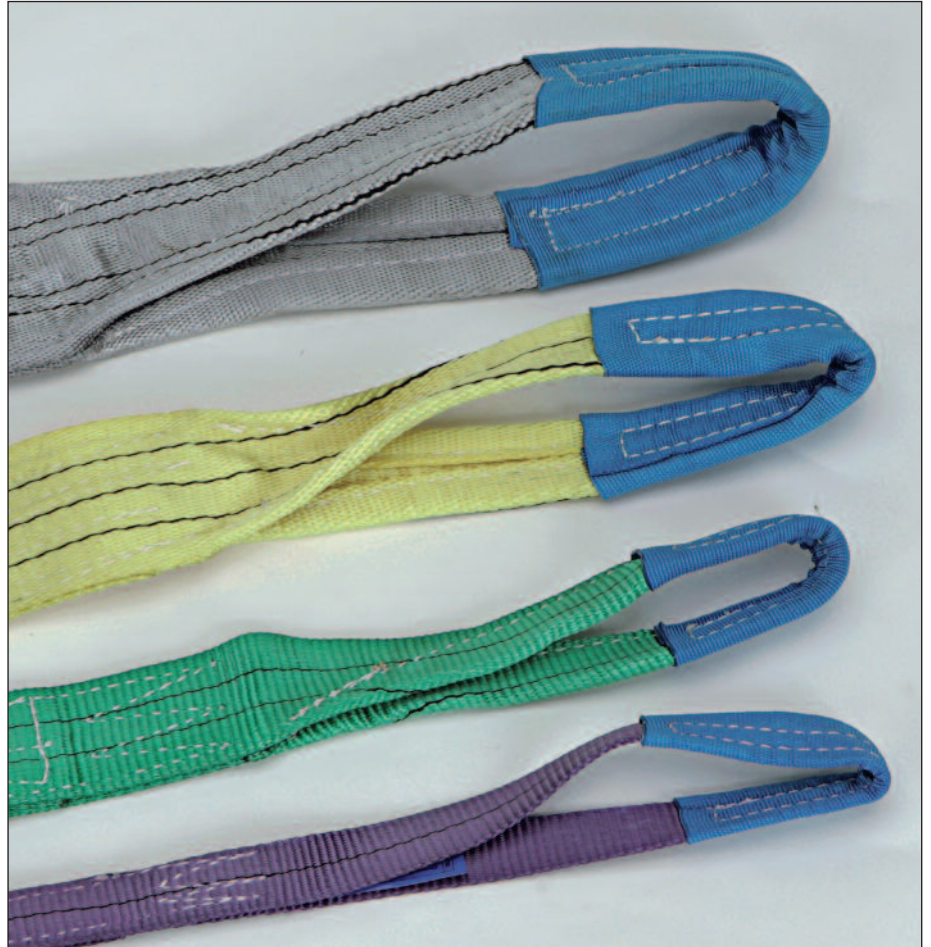

C-30

- ELINGUES EN POLYESTER 100%.
EN DIFFÉRENTES COULEURS SELON LA CAPACITÉ DE CHARGE
COUSU AVEC DU FIL DE POLYESTER, HAUTE RÉSISTANCE
EXTRÉMITÉS RENFORCÉES DE CUIR
PERFORMANCES DÉPASSANT LES PLUS STRICTS CONTRÔLES ET LES STANDARDS INTERNATIONAUX (COÉFFICIENT DE SÉCURITÉ 7:1)
- LASTRIEM IN 100% POLYESTER
IN VERSCHILLENDE KLEUREN VOLGENS DE LASTCAPACITEIT
GESTIKT MET EEN POLYESTERDRAAD, HOGE WEERSTAND
UITEINDEN VERSTERKT MET LEDER
PRESTATIES OVERTREFFEN DE STRIKSTE CONTROLES EN VOLDOEN AAN DE INTERNATIONALE NORMEN (VEILIGHEIDSCOËFFICIENT 7:1)



Charges de travail des élingues • Belasten van lastriemen

Charge Belasting kgs	Couleur Kleur	Largeur Breedte mm	Traction directe	Traction par étranglement	Amarrage en panier	
			Directe kracht	Weegkracht	Hangkracht	
						 0° - 45°
1000	mauve	30	1000 kgs	800 kgs	2000 kgs	1400 kgs
2000	vert groen	60	2000 kgs	1600 kgs	4000 kgs	2800 kgs
3000	jaune geel	90	3000 kgs	2400 kgs	6000 kgs	4200 kgs
4000	gris grijs	120	4000 kgs	3200 kgs	8000 kgs	5600 kgs

Longueurs de 1 à 10 M • Maten van 1 tot 10 M

Longueurs Maten		1 M	2 M	3 M	4 M	5 M	6 M	8 M	10 M
1000 kgs	€	4,60	6,40	8,20	10,00	11,80	13,60	-	-
2000 kgs	€	7,00	10,00	13,00	16,00	19,00	22,00	28,00	-
3000 kgs	€	9,00	14,00	19,00	24,00	29,00	34,00	44,00	54,00
4000 kgs	€	-	18,00	25,00	32,00	39,00	46,00	60,00	74,00

